

aaceTM lx

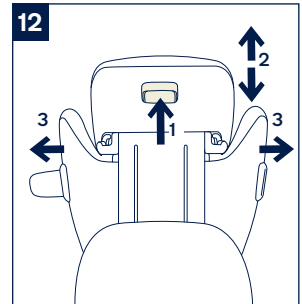

AVVA[®]

IMPORTANT!
KEEP THESE
INSTRUCTIONS FOR
FUTURE REFERENCE:
READ CAREFULLY

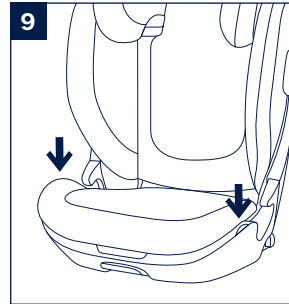
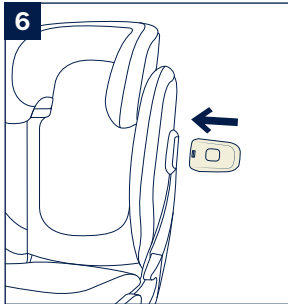
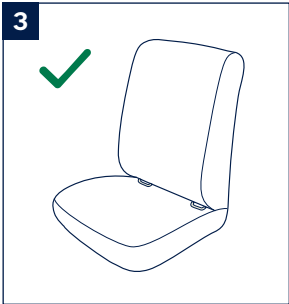
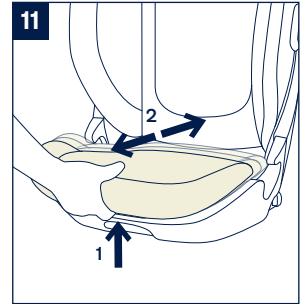
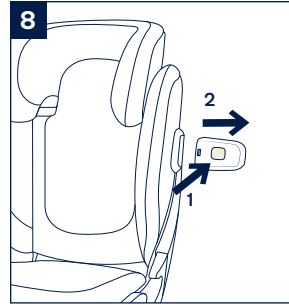
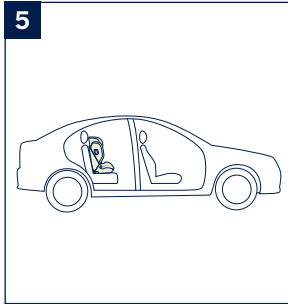
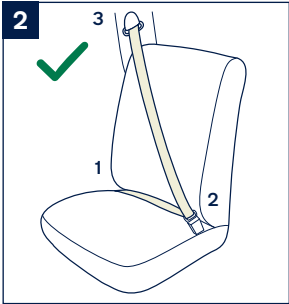
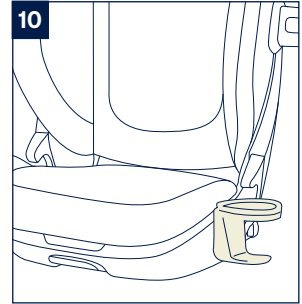
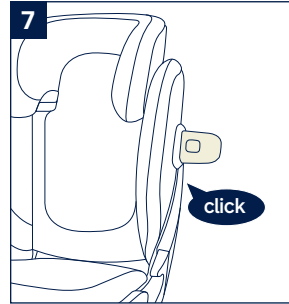
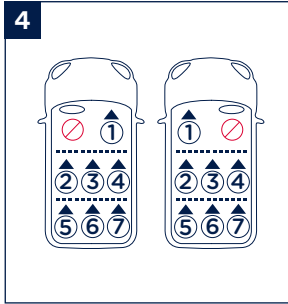
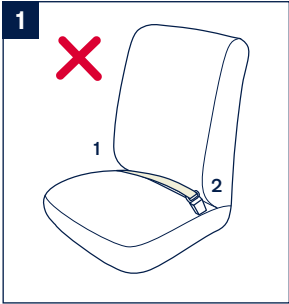

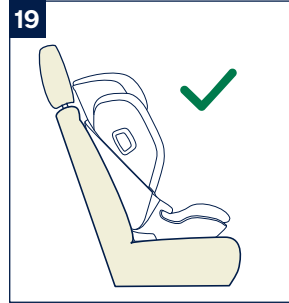
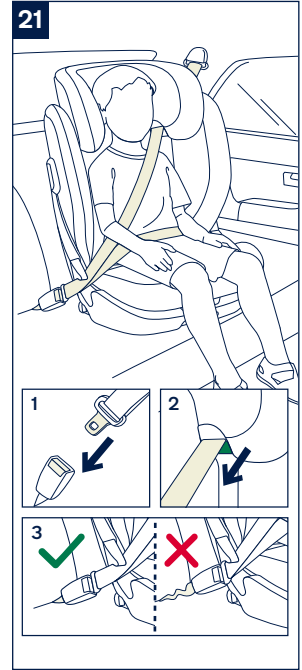
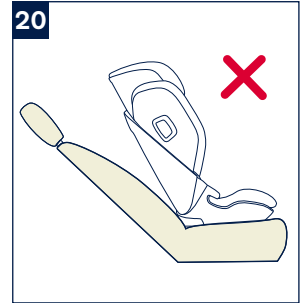
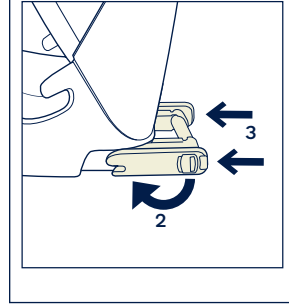
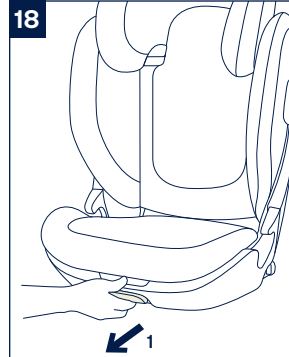
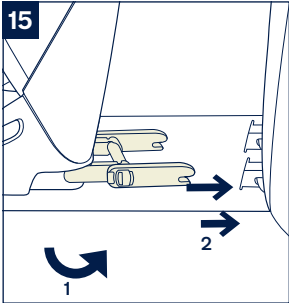
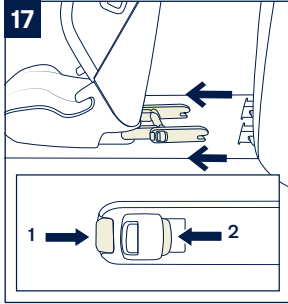
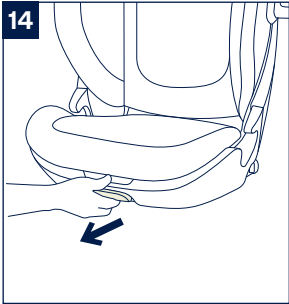
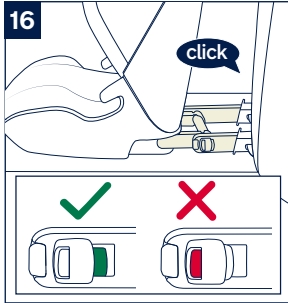
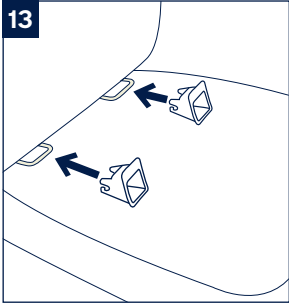

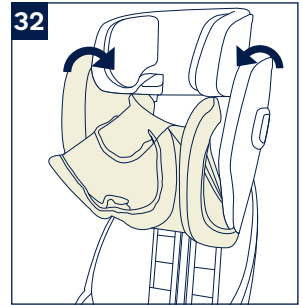
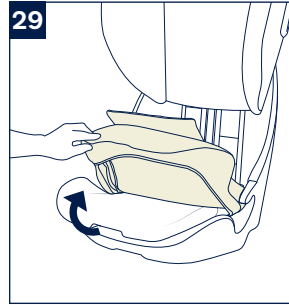
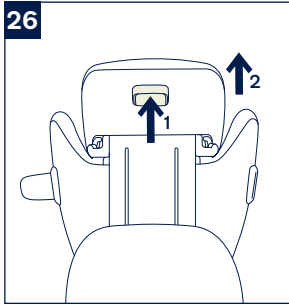
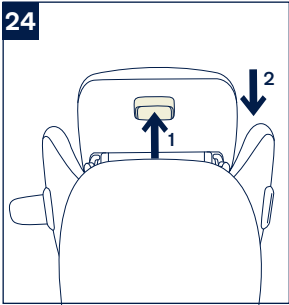
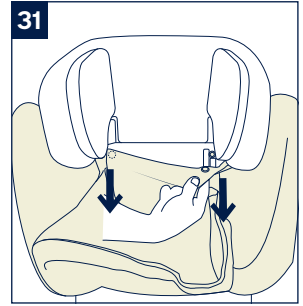
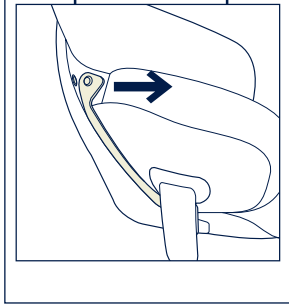
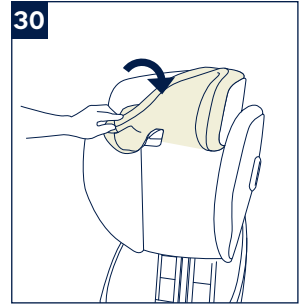
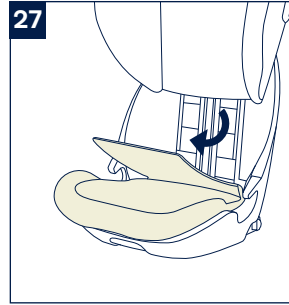
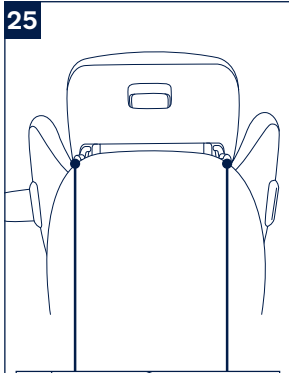

33

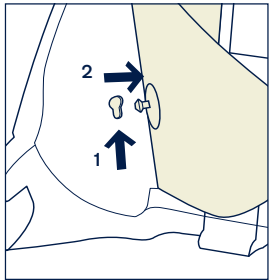
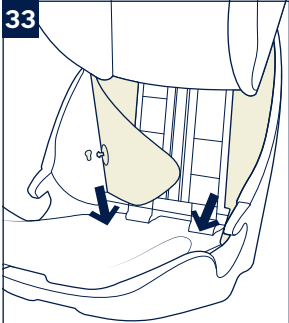

**WICHTIG!
BEWAHREN
SIE DIESE
ANWEISUNGEN
ZUM KÜNFTIGEN
NACHSCHLAGEN
AUF:
SORGFÄLTIG LESEN**

Inhalt

Produktinformationen	27
Produktregistrierung	
Garantie	
Kontakt	
Anforderungen an die Nutzung mit Kind	28
Warnung	29
Teileliste	31
Produkt aufbauen	32
Produkt verwenden	32
Reinigung und Wartung	36

Produktinformationen

Modellnummer: _____

Fertigungsdatum: _____

Produktregistrierung

Bitte füllen Sie die obigen Informationen aus. Modellnummer und Fertigungsdatum befinden sich auf der Unterseite von AACE Ix.

Besuchen Sie zur Registrierung Ihres Produktes:

www.nunababy.com

Klicken Sie auf der Startseite auf den „Ausrüstung registrieren“-Link.

Garantie

Wir haben unsere hochwertigen Produkte so entwickelt, dass Sie mit Ihrem Kind und Ihrer Familie wachsen. Da wir uns durch unsere Produkte hervorheben, ist unser Sortiment je nach Produkt durch eine angepasste Garantie ab Kaufdatum abgedeckt. Bitte halten Sie bei Kontaktaufnahme mit uns Kaufbeleg, Modellnummer und Fertigungsdatum bereit.

Garantieinformationen finden Sie unter:

www.nunababy.com

Klicken Sie auf der Startseite auf den „Garantie“-Link.

Kontakt

Wenden Sie sich für Ersatzteile, Service und weitere Garantiefragen an unseren Kundendienst.

info@nunababy.com

www.nunababy.com

Anforderungen an die Nutzung mit Kind

Dieses Produkt eignet sich für Kinder, die folgende Anforderungen erfüllen:

- 1 - Dies ist ein verstärktes Kinderrückhaltesystem für den Einsatz als nicht-integrales universelles fortschrittliches Kinderrückhaltesystem (i-Size-Kindersitzerhöhung) von 100 bis 150 cm.
- 2 - Es ist gemäß der aktuellen UN-Richtlinie R129/03 zugelassen.
- 3 - Bitte wenden Sie sich im Zweifelsfall an den Hersteller oder Händler des fortschrittlichen Kinderrückhaltesystems.

WARNUNG

KEINE Kindersitzerhöhung kann einen vollständigen Schutz vor Verletzungen bei einem Unfall garantieren. Dennoch reduziert der ordnungsgemäße Einsatz dieser Kindersitzerhöhung die Gefahr ernsthafter oder tödlicher Verletzungen Ihres Kindes.

Achten Sie immer darauf, die Installationsanweisungen richtig zu befolgen. Dies stellt sicher, dass die Kindersitzerhöhung optimale Sicherheit bietet.

ACHTEN Sie darauf, feste Teile und Kunststoffteile eines fortschrittlichen Kinderrückhaltesystems so zu platzieren und zu installieren, dass sie nicht in einem Tür Sitz oder a Fahrzeugtür eingeklemmt werden.

Zur Nutzung dieser Kindersitzerhöhung entsprechend UN-Regelung R129 muss Ihr Kind folgende Anforderungen erfüllen.

Körpergröße des Kindes 100 bis 150 cm (entspricht einem Alter von 3,5 bis 12 Jahren). Nur in Fahrtrichtung (in Fahrtrichtung des Fahrzeugs)

Die Sitzerrhöhung passt möglicherweise nicht in alle Fahrzeuge für die Nutzung von 135 bis 150 cm.

Jegliche Gurte zum Halten der Sitzerrhöhung am Fahrzeug müsse sicher befestigt und dürfen nicht verdreht sein.

Die Sitzerrhöhung muss ersetzt werden, falls sie schweren Belastungen bspw. bei einem Unfall oder Sturz ausgesetzt war.

Diese Kindersitzerhöhung dient nur dem Einsatz in einem Fahrzeug.

Nehmen Sie ohne Genehmigung von einer Zulassungsbehörde **KEINE** Änderungen oder Ergänzungen an der Sitzerrhöhung war. Entfernen Sie **KEINE** der weißen EPP/EPS-Schaumstoffteile. Andernfalls drohen ernsthafte Sicherheitsprobleme.

Verwenden Sie den Sitz **NICHT**, falls die Oberflächen durch Sonneneinstrahlung zu heiß sind.

Lassen Sie das Kind **NIEMALS** unbeaufsichtigt in der Sitzerrhöhung oder im Fahrzeug, auch nicht für einige Minuten.

Gepäck und andere Gegenstände, die bei einem Unfall Verletzungen verursachen könnten, sollten angemessen gesichert werden.

Die Kindersitzerhöhung sollte nicht ohne die Textilteile verwendet werden.

Die Textilteile der Kindersitzerhöhung sollten ausschließlich durch die vom Hersteller empfohlenen Teile ersetzt werden, da sie das Verhalten des Kinderrückhaltesystems wesentlich beeinflussen.

Sichern Sie Ihr Kind immer in der Kindersitzerhöhung, selbst auf kurzen Fahrten, da gerade hier die meisten Unfälle passieren.

Lassen Sie die Kindersitzerhöhung sowie andere Gegenstände **NICHT** unangekettet bzw. ungesichert in Ihrem Fahrzeug. Entfernen Sie die Kindersitzerhöhung aus dem Fahrzeug, falls sie nicht regelmäßig benutzt wird. Lagern Sie sie an einem trockenen, vor Sonneneinstrahlung geschützten Ort.

Sie sollten keine gebrauchte Kindersitzerhöhung verwenden, deren Geschichte Sie nicht kennen. Möglicherweise weist sie aufgrund unsachgemäßer Verwendung/Lagerung strukturelle Schäden oder Mängel auf.

Verwenden Sie **NUR** die in der Anleitung beschriebenen und an der Kindersitzerhöhung markierten belastbaren Kontaktpunkte.

Wenden Sie sich bei Anliegen bezüglich Wartung, Reparatur und Austausch an Ihren Händler.

Installieren Sie diese Kindersitzerhöhung **NICHT** unter folgenden Umständen:

- 1 - In Bezug auf die Fahrtrichtung des Fahrzeugs zur Seite oder nach hinten gewandte Sitze.
- 2 - Fahrzeugsitze, die sich während der Installation bewegen.

Teileliste

Überprüfen Sie vor der Montage, ob alle Teile vorhanden sind. Falls etwas fehlen sollte, wenden Sie sich an Ihren Händler vor Ort. Für die Montage werden keine Werkzeuge benötigt.

- | | | | |
|---|---------------------------|----|-----------------------------|
| 1 | Kopfstütze | 8 | ISOFIX-Führungen |
| 2 | Untere Rückenstütze | 9 | Kopfstützenversteller |
| 3 | Armlehne | 10 | ISOFIX-Einstellknopf |
| 4 | Sitztiefenverstellknopf | 11 | Fach für Gebrauchsanweisung |
| 5 | Basis | 12 | ISOFIX-Befestigung |
| 6 | Seitlicher Aufprallschutz | | |
| 7 | Getränkehalter | | |

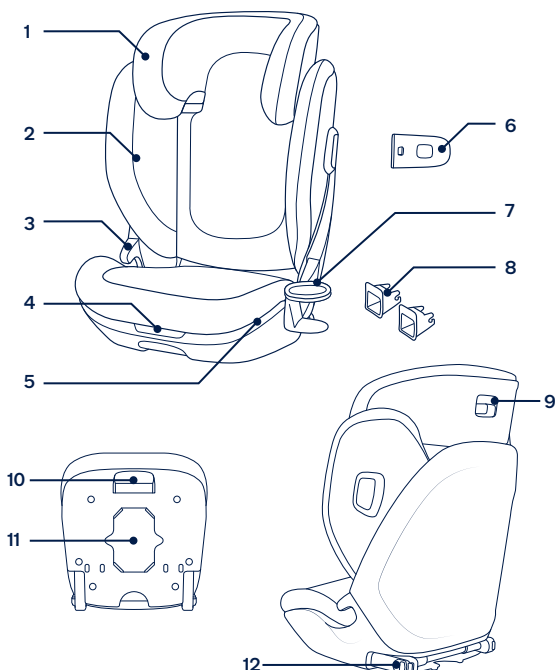

Produkt aufbauen

Hinweise zur Installation

- ! Installieren Sie das verstärkte Kinderrückhaltesystem **NICHT** auf Fahrzeugsitzen, die nur über einen Beckengurt verfügen. **(1)**
- ! Dieses verstärkte Kinderrückhaltesystem ist für Fahrzeugsitze mit einem 3-Punkt-Sicherheitsgurt vorgesehen. **(2)** Falls Ihr Fahrzeug über ISOFIX-Verankerungsstangen verfügt, empfehlen wir Ihnen dringend, die ISOFIX-Befestigung mit den ISOFIX-Verankerungsstangen zu verbinden. **(3)**
- ! Befestigen Sie dieses verstärkte Kinderrückhaltesystem **NICHT** an Fahrzeugsitzen, die in Bezug auf die Fahrtrichtung zur Seite oder nach hinten weisen.
- ! Die empfohlenen Installationspositionen entnehmen Sie bitte der Bedienungsanleitung Ihres Fahrzeugs. **(4)-1)**
- ! Dieses fortschrittliche Kinderrückhaltesystem muss auf einem Rücksitz installiert werden. **(5)**
- ! Installieren Sie es **NICHT** an Fahrzeugsitzen, die sich während der Installation bewegen.

Produkt verwenden

Seitlichen Aufprallschutz verwenden

- 1 - Das fortschrittliche Kinderrückhaltesystem wird mit abnehmbarem seitlichem Aufprallschutz geliefert. Dieser seitliche Schutz Aufprallschutz **MUSS** auf der Türseite des Fahrzeugs verwendet werden. Installation wird in **(6)(7)** abgebildet.
- 2 - Drücken Sie den Freigabeknopf zum Entfernen des Seitenaufprallschutzes. **(8)**

Getränkehalter anbringen

Stecken Sie den Getränkehalter-Clip in die Öffnung an einer der beiden Seiten des Sitzes. **(9)** Achten Sie darauf, dass der Getränkehalter-Clip vollständig in den Kunststoffschlitz an der Sitzerrhöhung eingesteckt ist. **(10)**

Sitzboden anpassen

Die Tiefe des Sitzbodens kann für mehr Komfort angepasst werden. Für optimale Passform stehen drei Positionen zur Auswahl.

- 1 - Greifen Sie unter die Vorderseite des Sitzbodens.
- 2 - Ziehen und halten Sie den Sitztiefenverstellknopf zur Anpassung der Sitzfläche nach innen oder außen, damit die Waden ggf. zusätzlich gestützt werden. (11)

Höhenanpassung

- 1 - Drücken Sie den Kopfstützeinstellhebel und schieben Sie die Kopfstütze dann herauf oder herunter, bis sie in einer der 7 Positionen einrastet. (12)
- 2 - Wenn die Kopfstütze nach oben angepasst wird, bewegen sich die seitlichen Flügel des Sitzes automatisch nach außen, damit die Schultern mehr Platz haben.

Installation mittels ISOFIX-System und 3-Punkt-Gurt oder ausschließlich 3-Punkt-Gurt

ISOFIX-Befestigungen verwenden

- 1 - Befestigen Sie gegebenenfalls die ISOFIX-Führungen an den ISOFIX-Verankerungsschienen des Fahrzeugs. (13)
 - 2 - Ziehen und halten Sie den ISOFIX-Einstellknopf und ziehen Sie die ISOFIX-Befestigungen heraus. (14)
 - 3 - Drehen Sie die ISOFIX-Verbindungen um 180 Grad, bis sie zu den ISOFIX-Führungen zeigen. (15)
 - 4 - Richten Sie die ISOFIX-Befestigungen mit der ISOFIX-Führung aus und rasten Sie beide ISOFIX-Befestigungen in den ISOFIX-Verankerungsstangen ein. (16)
- ! Achten Sie darauf, dass beide ISOFIX-Befestigungen gut mit den ISOFIX-Verankerungsstangen des Fahrzeugs verbunden sind. Sie sollten zwei Klickgeräusche hören und die Anzeigen an beiden ISOFIX-Verbindungen sollten vollständig grün sein.
- ! Vergewissern Sie sich, dass die Kindersitzerhöhung sachgemäß installiert ist, indem Sie an beiden ISOFIX-Befestigungen ziehen.

Verstärktes Kinderrückhaltesystem entfernen

- 1 - Drücken Sie erst den zweiten Verschlussknopf (17)-1, dann den Knopf (17)-2 an den ISOFIX-Befestigungen, bevor Sie die Kindersitzerhöhung aus dem Fahrzeugsitz herausheben.
- 2 - Drehen Sie die ISOFIX-Befestigungen um 180 Grad, und halten und ziehen Sie dann den ISOFIX-Einstellknopf, um die ISOFIX-Befestigungen zu verstauen. (18)

Ihr Kind sichern

- 1 - Die Rückseite des Kinderrückhaltesystems **MUSS** sicher an der Rückenlehne des Fahrzeugsitzes angebracht sein, siehe (19).
! Die Vorderseite des Kinderrückhaltesystems **DARF NICHT** über den Fahrzeugsitz hinausragen.
! Verwenden Sie ein Kinderrückhaltesystem **NICHT**, wenn die Rückenlehne des Fahrzeugsitzes über die Neigungsposition (20) hinaus geneigt ist.
- 2 - Ziehen Sie am Sicherheitsgurt des Fahrzeugs, führen Sie ihn durch den Gurtpfad und rasten Sie ihn dann in der Schnalle ein. (21)
! Kann auch ausschließlich mittels 3-Punkt-Gurt installiert werden.
! Führen Sie den Schultergurt des Fahrzeugs durch die in (21)-1 gezeigte Schultergurtführung.
! Führen Sie den Beckengurt **NICHT** über die Armstützen. Er muss unter den Armstützen verlaufen.
! Achten Sie darauf, den Schultergurt des Fahrzeugs vollständig durch die Schultergurtführung zu führen, siehe (21)-2.
! Das Kinderrückhaltesystem kann nicht verwendet werden, wenn die Schnalle (Gurtschloss) des Fahrzeugsicherheitsgurtes zu lang ist, um die Sitzerrhöhung richtig zu sichern. (21)-3
! Nachdem Sie Ihr Kind in dieses Rückhaltesystem gesetzt haben, muss der Fahrzeugsicherheitsgurt für Ihr Kind sachgemäß angelegt werden, und es muss gewährleistet sein, dass der Schrittgurt so tief wie möglich angelegt ist, damit das Becken sicher gehalten wird.

- ! Die richtige Höhe der Kopfstütze wird erhalten, wenn der untere Teil der Kopfstütze wie in (22) abgebildet sich auf Schulterhöhe des Kindes und der Fahrzeuggurt wie in (23) abgebildet im grünen Bereich befinden.
- ! Befestigen Sie das Rückhaltesystem mit einem Becken-/Schultergurt straff an der Rückseite eines nach in Fahrrichtung weisenden Fahrzeugsitzes.
- ! Ziehen Sie den Fahrzeuggurt fest, indem Sie am Schultergurt ziehen, bis der gesamte Gurt straff ist.
- ! Passen Sie die Höhe der Kopfstütze neu an, falls der Fahrzeugsicherheitsgurt über den Hals, Kopf oder Gesicht des Kindes liegt.
- ! Gurte, die das Kinderrückhaltesystem am Fahrzeug halten, sollten sicher befestigt und dürfen nicht verdreht sein.

Textilteile entfernen

- 1 - Befolgen Sie zum Entfernen der Textilteile die Schritte (24) - (33).
- 2 - Bringen Sie die Textilteile wieder an, indem Sie die obigen Schritte in umgekehrter Reihenfolge befolgen.

Reinigung und Wartung

Waschen Sie die Textilteile mit kaltem Wasser unter 30 °C.

Sie dürfen die Textilteile **NICHT** bügeln.

Sie dürfen die Textilteile **NICHT** bleichen oder in die chemische Reinigung geben.

Reinigen Sie dieses Kinderrückhaltesystem **NICHT** mit unverdünnten Reinigungsmitteln, Benzin oder anderen organischen Lösungsmitteln. Das Produkt kann dadurch beschädigt werden.

Bitte wringen Sie die Textilteile und das Innenpolster **NICHT** kräftig aus. Andernfalls könnten an den Textilteilen und am Innenpolster Falten zurückbleiben.

Bitte hängen Sie die Textilteile und das Innenpolster zum Trocknen im Schatten auf.

Bitte entfernen Sie das fortschrittliche Kinderrückhaltesystem vom Fahrzeugsitz, wenn es längere Zeit nicht verwendet wird. Bewahren Sie das fortschrittliche Kinderrückhaltesystem an einem kühlen, trockenen Ort außerhalb der Reichweite des Kindes auf.