

## AeroFIX RWF 2.0 C

67 cm - 105 cm / max. 17,5 kg



- Инструкција за употреба & Гаранција
- Návod k obsluze & Záruka
- Bedienungsanleitung & Garantie
- Betjeningsvejledning & Garanti
- Οδηγίες χρήσης & Εγγύηση
- User's manual & Warranty
- Instrucciones de uso y Garantía
- Kasutusjuhend ja garantiitingimused
- Käyttöohjeet ja takuu
- Manuel d'utilisation & Garantie
- יוּרָחָא & הכרדה תרבוּח
- Upute za uporabu i jamstvo
- Használati útmutató és Garancia

- Istruzioni d'uso e Garanzia
- Naudojimo instrukcija ir garantija
- Lietošanas pamācība & garantija
- Bruksanvisning og garanti
- Instrukcja obsługi & Gwarancja
- Manual de instruções & Garantia
- Istrucțiuni de utilizare & Garanție
- Руководство по эксплуатации & Гарантия
- Bruksanvisning och garanti
- Návod na obsluhu & Záruka
- Navodila za uporabo in Garancija
- Kullanım Kılavuzu ve Garanti
- Інструкція з експлуатації та гарантія



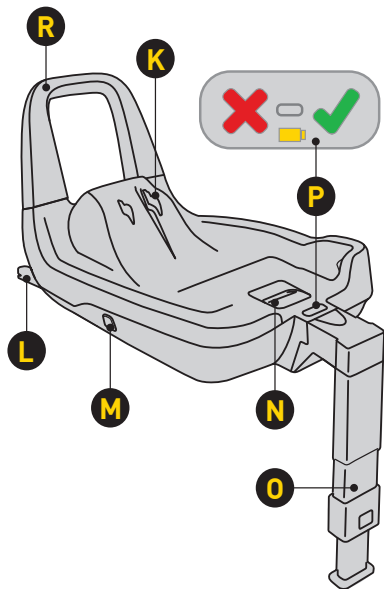
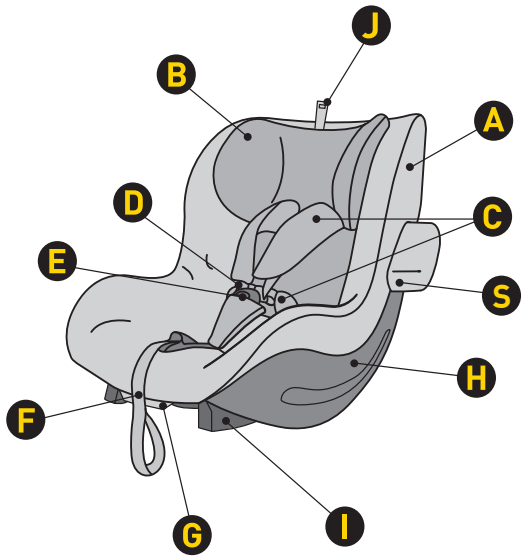

# index



8



19



22

BG	26	EST	71	LT	113	SE	157
CZ	33	FI	77	LV	119	SK	163
DE	39	FR	83	NO	125	SL	169
DK	46	HEB	90	PL	131	TUR	175
ELL	52	HR	95	PT	137	UA	181
EN	59	HU	101	RO	143		
ES	65	IT	107	RU	150		

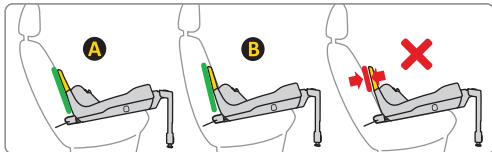
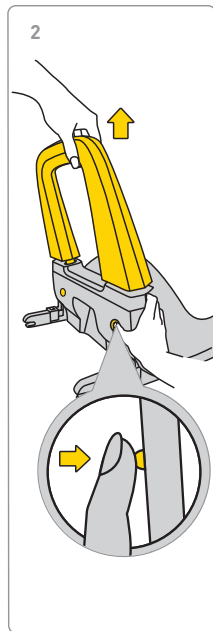
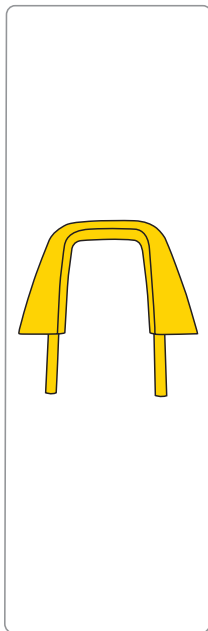
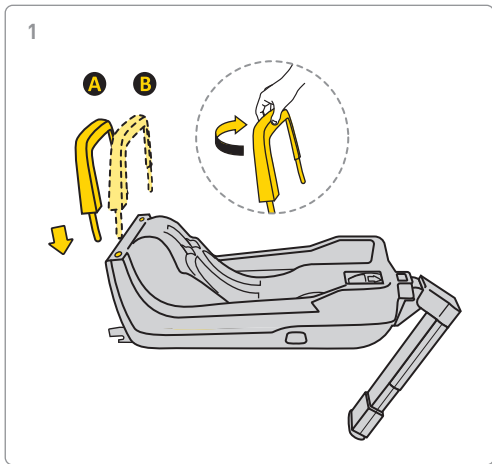





3

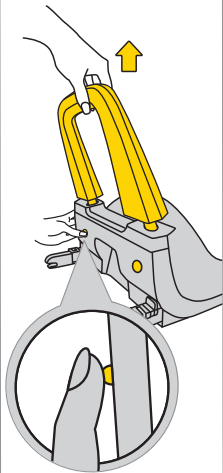

4

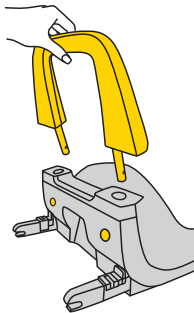

5

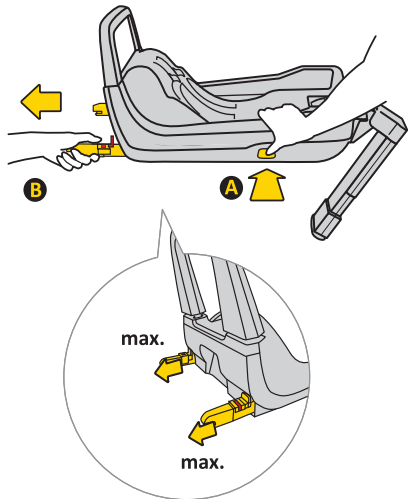

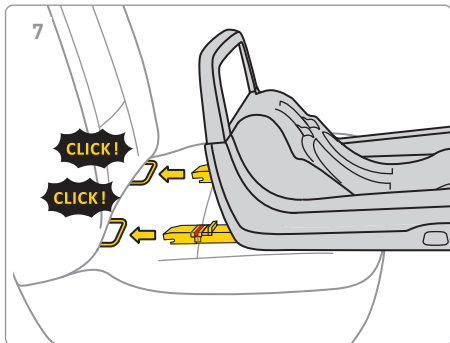
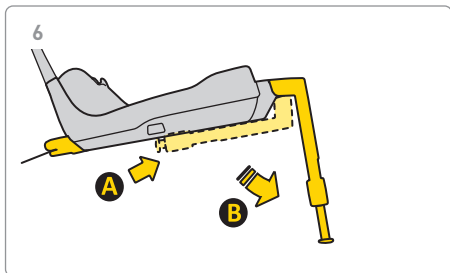



9

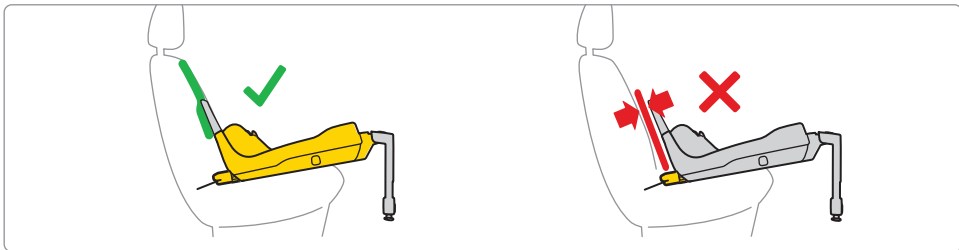
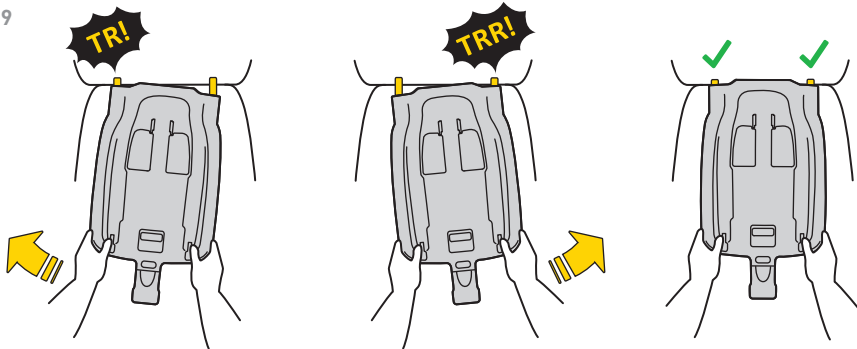

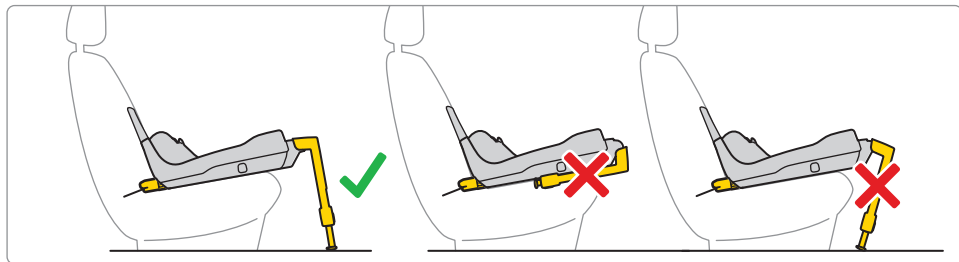
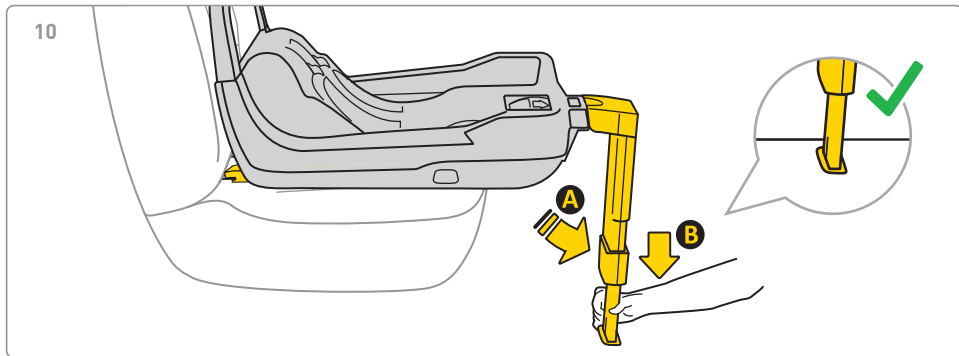

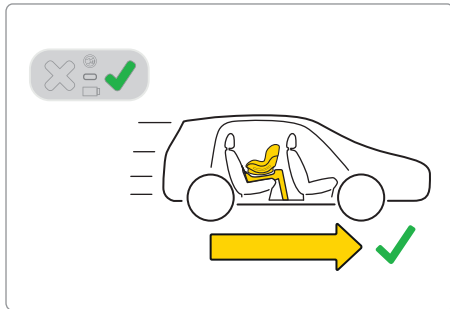
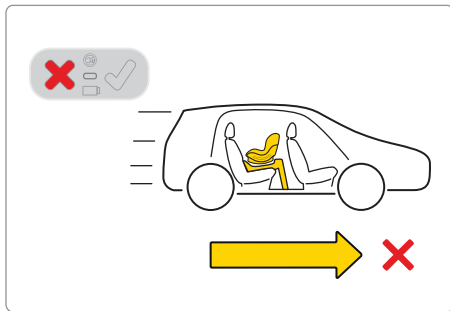
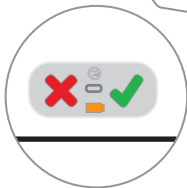
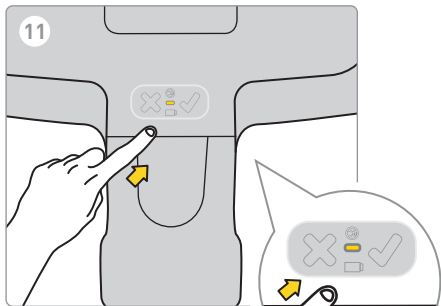



12

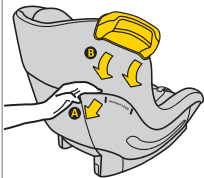

13

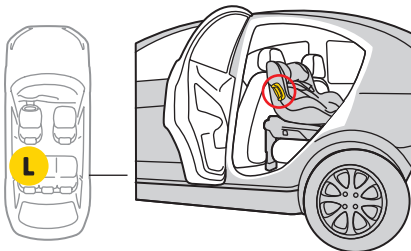
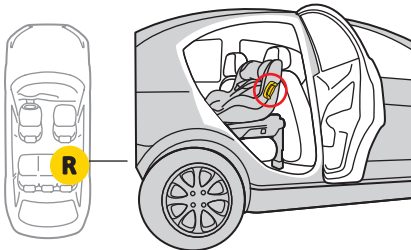



14



15

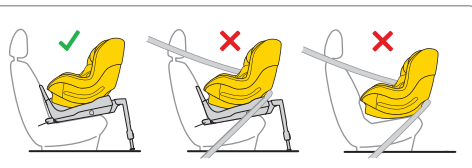
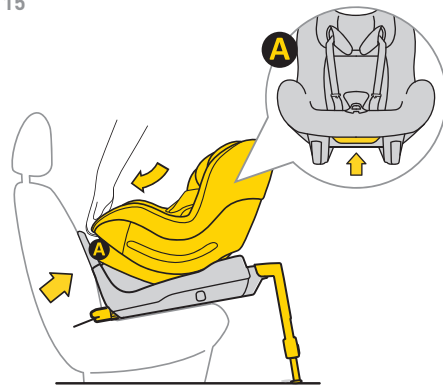



16

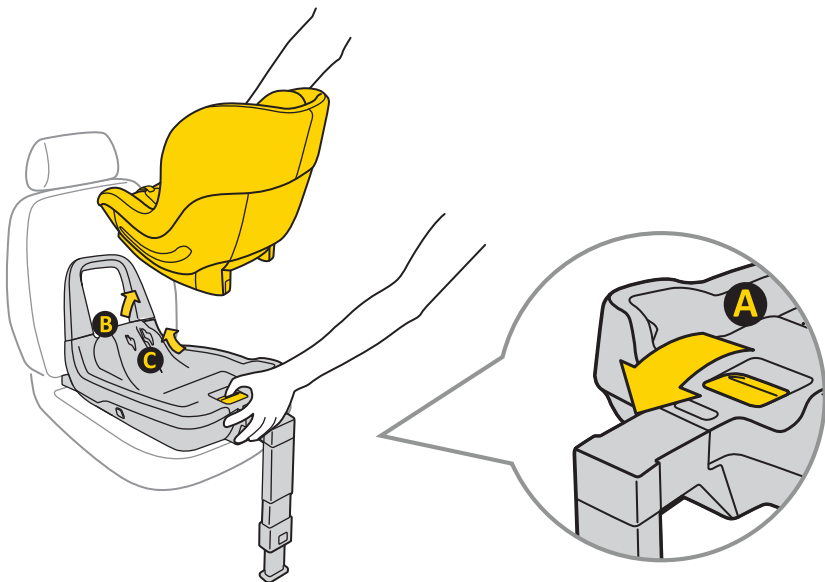



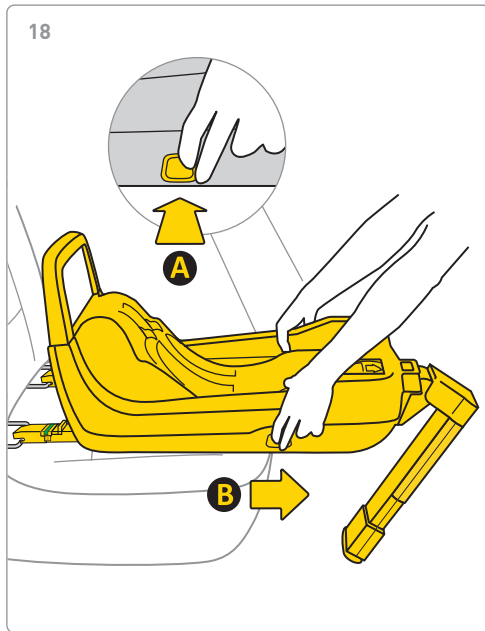
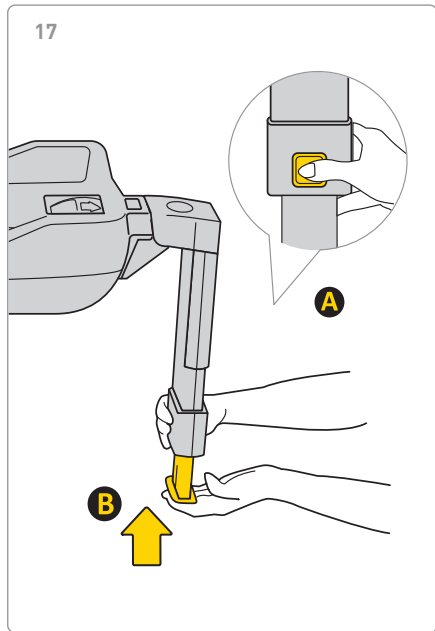

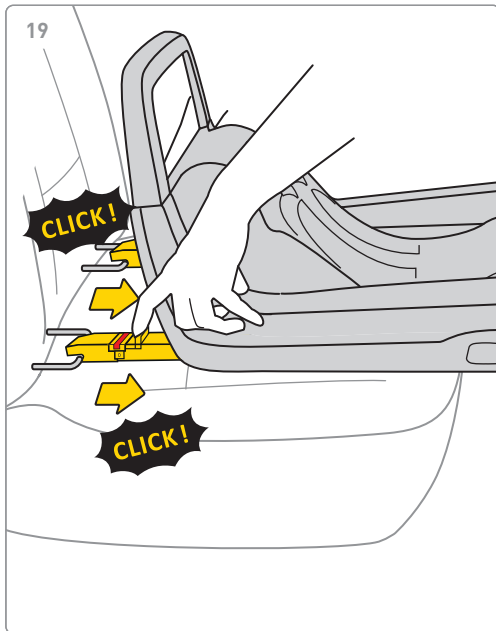

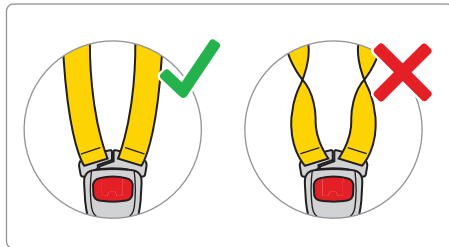
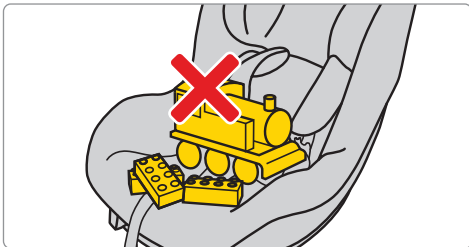
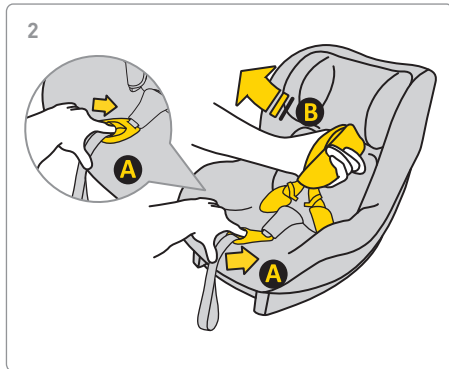
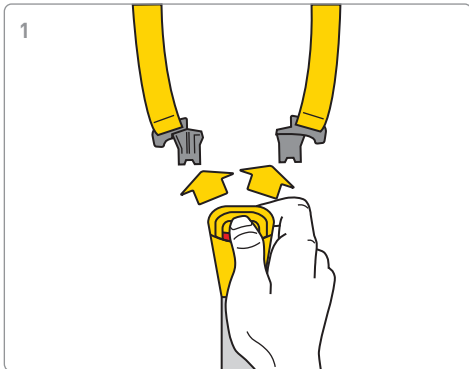



3

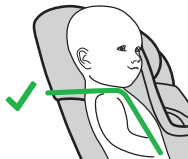
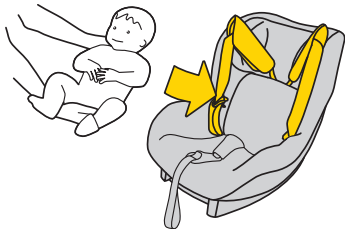

4

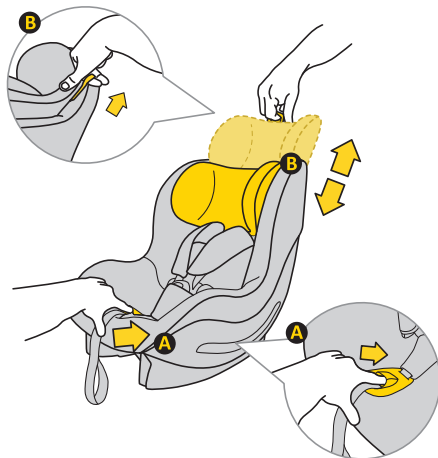

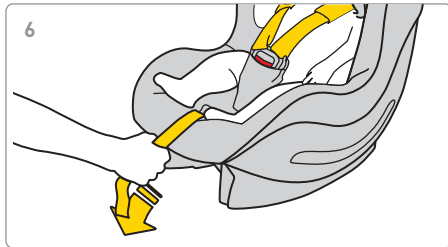
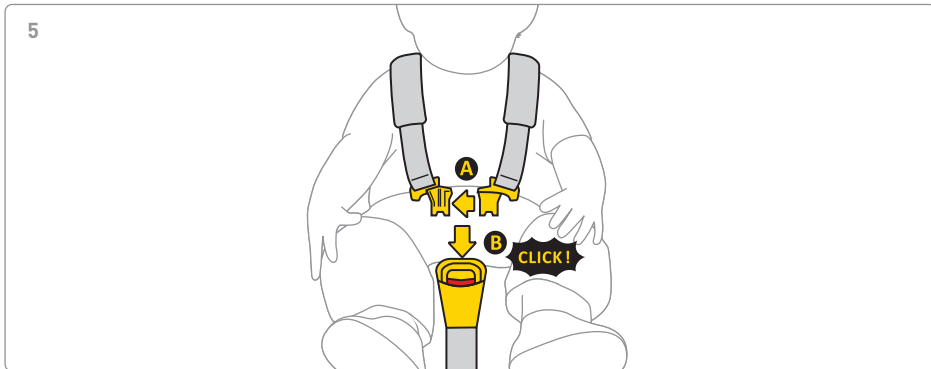

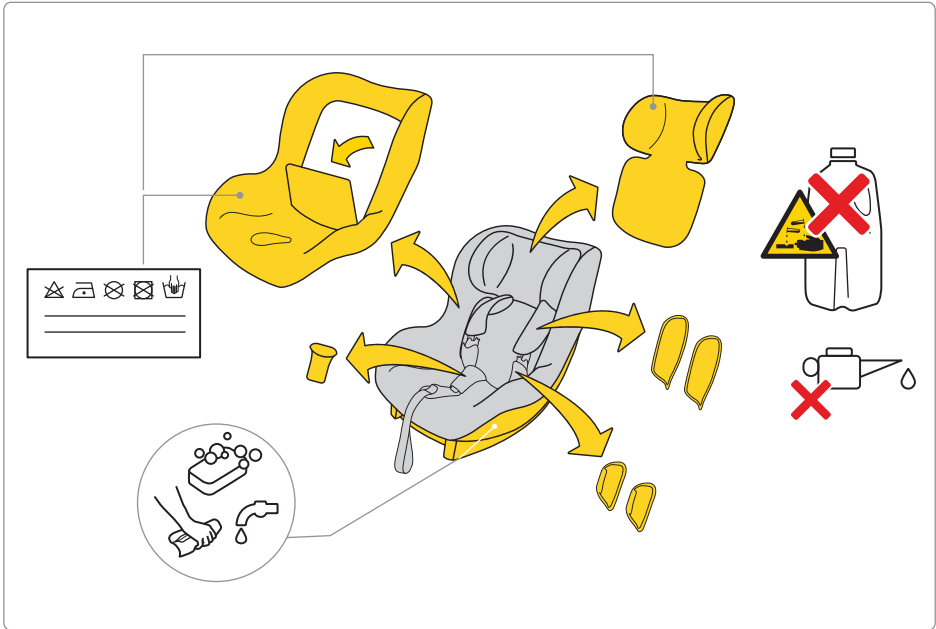

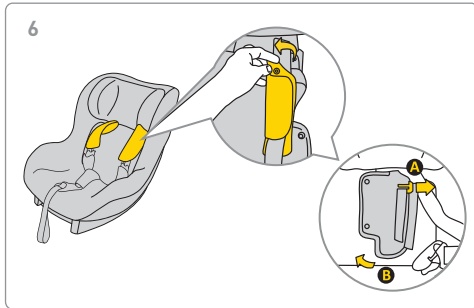
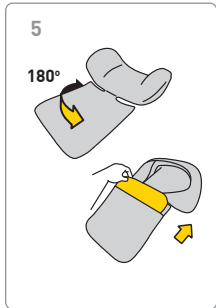
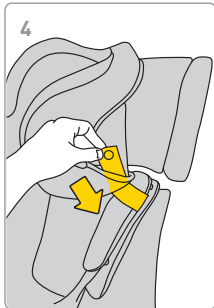
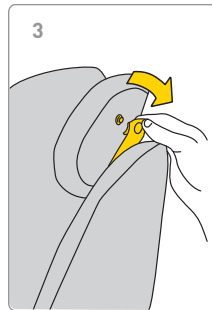
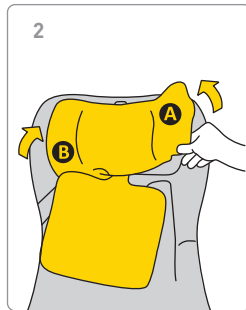
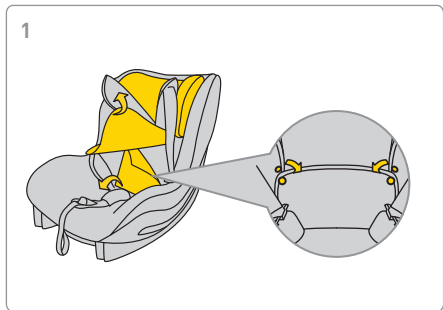



7

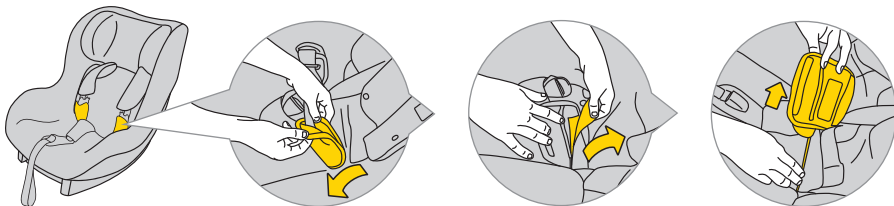

8

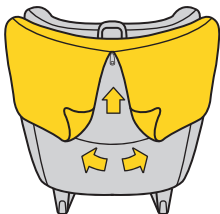

9

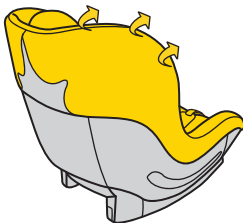

10

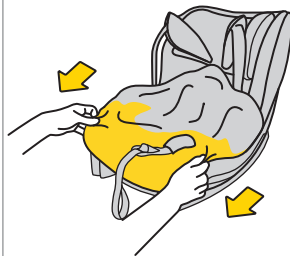



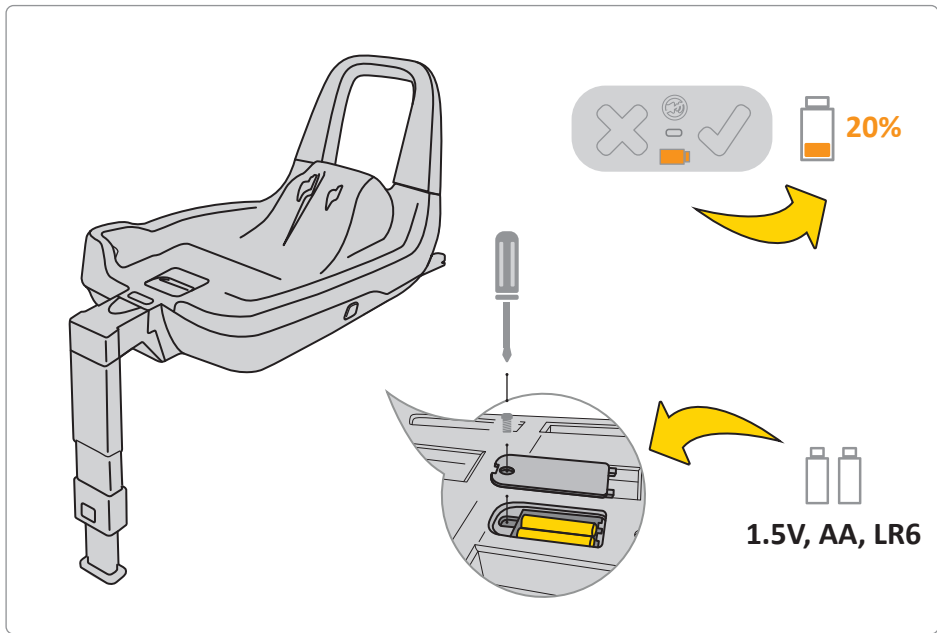

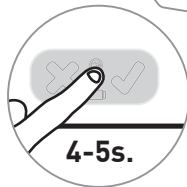
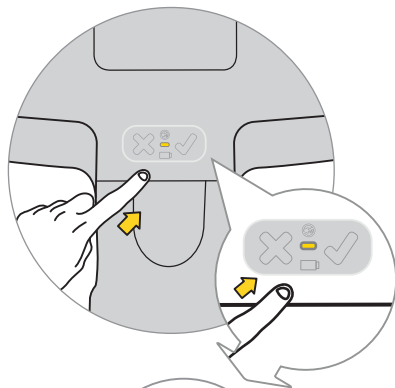
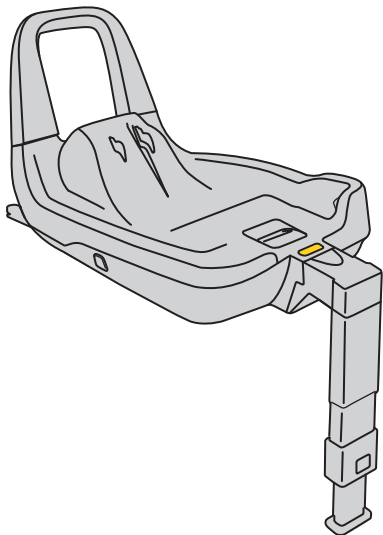



## Bedienungsanleitung für den Kindersitz Avionaut® AeroFIX RWF 2.0 C™

### Wichtig!

Lesen Sie dieses Handbuch in aller Ruhe durch. Machen Sie sich sorgfältig mit dem Inhalt vertraut, bewahren Sie es für die Zukunft auf und halten Sie es immer griffbereit. Im Zweifelsfall kontaktieren Sie uns bitte. Fahren Sie vorsichtig und nehmen Sie jede Fahrt mit dem Auto ernst. Auch wenn das Ziel nur wenige Straßen entfernt ist.

Wir empfehlen, das Handbuch während seiner Lebensdauer zusammen mit dem Autositz aufzubewahren.



### Warnhinweis:

Nehmen Sie keinerlei Veränderungen am Avionaut-Kindersitz AeroFIX RWF 2.0 C vor, da dies die Sicherheit Ihres Kindes während der Benutzung beeinträchtigen kann.



### Warnhinweis:

Stellen Sie den Avionaut-Kindersitz AeroFIX RWF 2.0 C niemals auf höher gelegenen Flächen ab, wie z.B. auf einem Tisch oder Stuhl.



### Warnhinweis:

Montieren Sie den AeroFIX RWF 2.0 C mit nach hinten gerichteten Sitz niemals auf einem Beifahrersitz mit aktivem Airbag.



### Warnhinweis:

Der AeroFIX RWF 2.0 C kann nur mit dem Rücken zur Fahrtrichtung im Fahrzeug installiert werden.



### Warnhinweis:

Weitere Informationen finden Sie im Handbuch des Fahrzeugherstellers.

- A Polsterung
- B Kopfstütze
- C Gurtpolster
- D Schultergurte des Kindersitzes
- E Gurtschloss
- F Gurt zur Einstellung der Gurtlänge
- G Hebel für die Sitzneigeverstellung
- H Sitzschale
- I Befestigung am Basis
- J Handgriff zum Einst. der Kopfstützenhöhe
- K Sitzbefestigungsmechanismen
- L ISOFIX Basisbefestigung
- M Drucktaste zum Ausschieben des ISOFIX-Anschlusses
- N Entriegelungshebel der Sitzverriegelung
- O Verstellbares Bein
- P Kontrollpanel
- R Anti-Rotations-Rahmen
- S Einem Seitenschutzelement

### **Sicherheit, Gebrauch und Reisen**

- Vor dem Kauf sollte jeder Kindersitz probehalber im Auto installiert werden, um zu testen, ob er in einem bestimmten Modell ordnungsgemäß installiert und verwendet werden kann.

Die Anpassung des Kindersitzmodells an den Fahrzeugtyp ist eines der wichtigsten Sicherheitskriterien. Die Unterstützung durch den Händler bei der Erstinstallation garantiert auch, dass die Installation vollständig korrekt erfolgt.

- Bedenken Sie stets, dass für die Sicherheit des Kindes während der Fahrt immer die Eltern verantwortlich sind.
- Lassen Sie Ihr Kind niemals unbeaufsichtigt auf dem Kindersitz, weder im Auto noch außerhalb.
- Halten Sie Ihr Kind während der Fahrt niemals auf dem Schoß.
- Der sicherste Ort für Ihr Kind auf jeder Autofahrt ist ein Platz auf dem Rücksitz des Autos.
- Überprüfen Sie vor jeder Fahrt, ob die Sicherheitsgurte nicht beschädigt oder verdreht sind.
- Wenn der Kindersitz installiert ist, muss die Rückenlehne des Rücksitzes des Fahrzeugs verriegelt sein und darf sich nicht bewegen.
- Überprüfen Sie vor jeder Fahrt, ob der Avionaut Kindersitz AeroFIX RWF 2.0 C nicht durch die Tür eingeklemmt ist oder nicht der Bewegung

von Gepäck oder der Rückenlehne des Sitzes ausgesetzt ist.

- Vergewissern Sie sich, dass alle Gepäckstücke im Auto sicher befestigt sind.
- Verwenden Sie den Avionaut-Kindersitz AeroFIX RWF 2.0 C nicht ohne Polsterung, da diese Teil des Kindersicherheitssystems ist.
- Machen Sie bei längeren Fahrten kurze Pausen. Auch Ihr Kind braucht Bewegung.
- Decken Sie den Kindersitz immer ab, wenn Sie das Auto an einem sonnigen Ort verlassen. Polsterung und Metall- und Kunststoffteile können sonst zu heiß werden und Ihrem Baby Verbrennungen zufügen.
- Sichern Sie Ihr Kind immer im Kindersitz, indem Sie die Gurte anbringen, auch wenn Sie den Sitz außerhalb des Fahrzeugs benutzen.
- Achten Sie darauf, dass die Gurte richtig befestigt sind, damit das Kind richtig im Sitz sitzt.
- Wir empfehlen Ihnen, keine gebrauchten Kindersitze zu kaufen – Man kann nie sicher sein, was mit ihnen in der Vergangenheit passiert ist. Wenn Sie sich jedoch für den Kauf eines Kindersitzes aus zweiter Hand entscheiden,

wählen Sie einen, dessen Gebrauchshistorie Sie kennen.

- Verwenden Sie den Kindersitz AeroFIX RWF 2.0 C nicht länger als 10 Jahre.
  - Ersetzen Sie Ihren Kindersitz, wenn Sie an einem Unfall beteiligt waren.
  - Nehmen Sie keine Änderungen am Kindersitz vor. Sie können zu einem teilweisen oder vollständigen Verlust der Produktsicherheit führen.
  - Der Kindersitz muss während der Fahrt im Auto stets gesichert sein, auch wenn er leer transportiert wird.
  - Der Hersteller berücksichtigt die Tatsache, dass der Kindersitz Beulen in der Polsterung des Fahrzeugsitzes hinterlassen kann. Dies ist aufgrund der Anforderung an eine enge Sitzbefestigung unvermeidlich. Der Hersteller ist nicht verantwortlich für hierdurch verursachte Schäden.
  - Achten Sie darauf, dass die Sicherheitsgurte fest angelegt sind, damit das Kind richtig im Sitz sitzt.
  - Gürtel von Gurtzeug zur Sicherung des Kindes dürfen nicht ohne Protektor verwendet werden.
-

- Der AeroFIX RWF 2.0 C-Sitz wird mit einem Stoßfänger geliefert, der an einer dafür vorgesehenen Stelle seitlich am Sitz angebracht werden muss,
- Verwenden Sie nur den AeroFIX RWF 2.0 C-Sitz und schalten Sie ihn mit der IQ-Basis aus,
- Verwenden Sie den AeroFIX RWF 2.0 C-Sitz, wenn Ihr Kind zwischen 67cm und 105cm groß und bis zu 17,5kg schwer ist,
- Führen Sie eine Prüfung der korrekten Montage des Sitzes durch. Wenn eine der LEDs rot aufleuchtet, korrigieren Sie die Sitzinstallation und wiederholen Sie den Test. Dies solange tun, bis die grüne LED leuchtet,
- Achten Sie darauf, dass Sie maximal einen Finger zwischen den Gurtzeug und Ihr Kind stecken können (1 cm). Wenn dieser Abstand größer ist, ziehen Sie das Gurtzeug fester an, um den Abstand zu verkleinern,
- Überprüfen Sie, ob sich die Kopfstütze auf der richtigen Höhe befindet,
- Der AeroFIX RWF 2.0 C-Sitz ist nicht für den häuslichen Gebrauch bestimmt. Verwenden Sie ihn nur in Ihrem Auto,

- Wir empfehlen Ihnen, Elemente aus geschäumtem Polystyrol (EPS) und energieabsorbierenden Materialien in der Kopfstütze (EPP) regelmäßig auf eventuelle Beschädigungen zu überprüfen.
- Der AeroFIX RWF 2.0 C kann nur entgegen der Fahrtrichtung montiert werden,

### **Wartung und Hygiene**

1. Die Polsterung des Avionaut-Kindersitzes AeroFIX RWF 2.0 C kann in der Waschmaschine bei bis zu 30°C und bis zu 600 U/min gewaschen werden.
  2. Andere Teile des Sitzes können mit Seifenwasser und einem weichen Schwamm gereinigt werden.
  3. Halten Sie Ihren Sitz sauber. Verwenden Sie keine Feuchtigkeitscremes oder aggressive Reinigungsmittel.
  4. Verwenden Sie keine Schmiermittel, scharfen Chemikalien oder Feuchtigkeitscremes für bewegliche Teile oder andere Teile des Sitzes.
-

## Umwelt

- Kunststoffteile der Verpackung sollten außerhalb der Reichweite von Kindern aufbewahrt werden, um die Gefahr des Erstickens zu vermeiden.
- Die Batterien, die das Informationspanel im Sitzboden versorgen, sind ordnungsgemäß zu entsorgen.
- Bitte entsorgen Sie den Kindersitz nach Beendigung der Nutzung der Umwelt zuliebe gemäß den geltenden örtlichen Vorschriften in der entsprechenden Entsorgungseinrichtung.

## Fragen

Wenn Sie Fragen haben, wenden Sie sich bitte an Ihren Händler oder eine autorisierte Verkaufsstelle.

Bereiten Sie die folgenden Informationen vor:

- Alter, Größe und Gewicht Ihres Kindes,
- Marke und Typ des Fahrzeugs und die Position des Sitzes, auf dem Sie den Avionaut-Kindersitz AeroFIX RWF 2.0 C im Fahrzeug installieren.

## Garantie

- AeroFIX RWF 2.0 C ist mit einer 24-monatigen Garantie ausgestattet.

- Wir garantieren hiermit, dass das Produkt in Übereinstimmung mit den aktuellen europäischen Sicherheits- und Qualitätsstandards hergestellt wurde und dass das Produkt zum Zeitpunkt des Kaufs frei von Herstellungs- und Materialfehlern ist.
  - Die Garantie gilt im Land des Kaufs und wird von einem autorisierten Händler gewährleistet.
  - Die Garantie erstreckt sich auf alle Herstellungsfehler in Material und Verarbeitung, vorausgesetzt, dass das Produkt gemäß der Gebrauchsanweisung unter normalen Bedingungen vom ersten Endverbraucher verwendet wird, und gilt für einen Zeitraum von 24 Monaten ab Kaufdatum. Avionaut übernimmt die Verantwortung für die Reparatur oder den Austausch des defekten Produkts, aber die Wahl der Methode zur Behebung des Mangels und die Berücksichtigung der Mitteilung bleibt dem Garantiegeber überlassen.
  - Die Garantie erstreckt sich nicht auf Schäden, die durch den täglichen Gebrauch verursacht werden, wie z.B. Abnutzung des Gewebes, sowie natürliche Farbverluste und Materialverschlechterung, die
-

durch eine normale Alterung des Produkts entstehen.

- Die Garantie erstreckt sich auch nicht auf Schäden am Produkt aufgrund von Unfallschäden, Nichtbeachtung der Betriebsanleitung, unsachgemäßer Verwendung, Schäden durch Fahrlässigkeit, Feuer, Kontakt mit Flüssigkeiten oder anderen äußeren Einflüssen.
- Zum Zeitpunkt der Beschwerde muss der Avionaut-Kindersitz AeroFIX RWF 2.0 C mit allen Etiketten oder der Identifikationsnummer versehen sein und darf nur von einer dazu berechtigten Person bedient werden.

### **Möchten Sie eine Beschwerde einreichen?**

- Möchten Sie eine Beschwerde einreichen? Wenn Sie einen Defekt feststellen und eine Reklamation geltend machen wollen, wenden Sie sich bitte an den Händler, bei dem Sie Ihren Avionaut-Kindersitz AeroFIX RWF 2.0 C gekauft haben. Zum Zeitpunkt der Reklamation muss ein Kaufnachweis vorgelegt werden, der einen Kauf innerhalb von 24 Monaten vor der Serviceanfrage belegt.

- Wenn Sie das Produkt an ein Servicezentrum senden müssen, senden Sie es bitte an Ihren Distributor oder Händler zurück. Die Versandart und ihre Kosten sollten gleichzeitig vereinbart werden, da der Garantiegeber mangels einer solchen Vereinbarung die Übernahme der Versandkosten verweigern kann. Schäden und/oder Mängel, die nicht unter unsere Garantie oder Verbraucherrechte fallen, und/oder Schäden und/oder Produktfehler, die nicht unter unsere Garantie fallen, können gegen eine vereinbarte Gebühr behoben werden.
- Ersetzen Sie Ihren Sitz durch einen neuen, wenn er an einem Unfall beteiligt war. Sie benötigen hierfür: Notizen der Polizei über den Unfall, ein Foto des Unfalls mit sichtbarem Sitz oder Informationen der Polizei darüber, Kaufbeleg, Bestätigung des Versicherers, dass der Sitz nicht in der Entschädigung enthalten ist, Garantiekarte und Zusendung des am Unfall beteiligten Kindersitzes nach dem Unfall.

### **Verbraucherrechte**

- Die Verbraucher haben Rechte in Übereinstimmung mit den einschlägigen
-



Rechtsvorschriften, die von Land zu Land unterschiedlich sein können. Diese Garantie berührt nicht die Rechte des Verbrauchers nach den einschlägigen nationalen Rechtsvorschriften.

- Diese Garantie wurde von Ł.KARWALA, einem in Polen registrierten Unternehmen, erstellt.

Die Adresse der Firma lautet:

Ł.KARWALA

Szarlejka,

ul. Lukaszewicza 172

42-130 Wreczyca Wielka, Polska

(1) Gekaufte Produkte mit entfernten oder geänderten Etiketten oder Identifikationsnummern gelten als nicht autorisiert. Da die Echtheit solcher Produkte nicht nachgewiesen werden kann, erstreckt sich die Garantie nicht auf sie.



## User's manual for the Avionaut® AeroFIX RWF 2.0 C™ child safety seat

### Important!

Do not read this manual hastily. Read it carefully, save it for the future and keep it always at hand. If in doubt, please contact us. Please travel safely and treat each car ride seriously. Even when the destination is only a few blocks away.

We recommend that the instructions shall be kept with the car seat during its life period.

### **Warning:**

Do not modify the AeroFIX RWF 2.0 C child safety seat in any way, as it may affect the child's safety during its use.

### **Warning:**

Never place the AeroFIX RWF 2.0 C child safety seat on an elevated surface, e.g. on a table or chair.

### **Warning:**

Never install the AeroFIX RWF 2.0 C child safety seat facing backwards to the driving direction in the front passenger seat with an active airbag.

### **Warning:**

The AeroFIX RWF 2.0 C child safety seat can be installed in the car only facing backwards to the driving direction.

### **Warning:**

For more information, please refer to the vehicle manufacturer's handbook.

- A Upholstery
- B Headrest
- C Belt protectors
- D Harness shoulder belts of the seat
- E Harness belt lock
- F Belt for adjusting the length of the harness belts

- G** Lever adjusting the seat inclination angle
- H** Seat shell
- I** Base mount
- J** ISOFIX base attachment catch
- K** Mechanisms for attaching the seat
- L** Support leg
- M** Button to pull out the ISOFIX connector
- N** Child safety seat release lever
- O** Adjustable leg
- P** Control panel
- R** Anti-rotation frame
- S** Bumper

### **Safety, use and travel**

- Before purchase, each child safety seat should be installed in the car to check whether it can be properly installed and used in a given car. Matching the child safety seat model to the car type is one of the most important safety criteria. The seller's assistance during the first installation also guarantees that the installation will be fully correct.
  - Remember that parents are always responsible for the safety of the child while driving.
  - Never leave the child in the safety seat unattended in the car or outside it.
  - Never hold your child on your lap while the car is in motion.
  - The safest place for your child while travelling is the back seat of the car.
  - Before each trip, make sure that the seat belts are not damaged or twisted.
  - When the child safety seat is installed, the rear seat backrest must be locked and cannot move.
  - Before each trip, make sure that the AeroFIX RWF 2.0 C child safety seat has not been pinched in the door or exposed to the movement of luggage or the seat backrest.
  - Make sure all luggage in the car is securely attached.
  - Do not use the AeroFIX RWF 2.0 C child safety seat without upholstery, as it is part of the child safety system.
  - Take short breaks during longer trips. Your child also needs movement.
  - Always cover the child safety seat when you leave the car parked in a sunny place. The upholstery as well as the metal and plastic parts can get extremely hot and burn your child.
-

- Always secure the child in the safety seat by fastening the child with the harness belts, also when using the safety seat outside the car.
  - Make sure that the harness belts are properly fastened so that the child is correctly positioned in the seat.
  - We do not recommend buying used child safety seats – you can never be sure of their history. However, if you decide to buy a used child safety seat, choose one whose use history is known.
  - Do not use the AeroFIX RWF 2.0 C child safety seat for more than 10 years.
  - Replace your child safety seat if it has been involved in an accident.
  - Do not make any modifications to the child safety seat. They may cause partial or total loss of product safety.
  - The child safety seat must always be secured in the car, even if no child is carried in it.
  - The manufacturer takes into account the fact that the child safety seat can leave dents in the upholstery of the vehicle seat. This is unavoidable due to the requirement of tight fitting of the safety seat. The manufacturer is not responsible for any damage caused by this.
  - Make sure that the belts are properly fastened so that the child is correctly positioned in the seat.
  - Harness belts holding the child cannot be used without covers,
  - A bumper is attached to the AeroFIX RWF 2.0 C child safety seat, which should be placed on the side in the designated place,
  - Use the AeroFIX RWF 2.0 C child safety seat only with the IQ base,
  - The AeroFIX RWF 2.0 C child safety seat can only be turned backwards to the driving direction.
  - Use the AeroFIX RWF 2.0 C child safety seat when your child is between 67 cm and 105 cm tall and weighs up to 17.5 kg,
  - Test the correct installation of the child safety seat. If one of the LEDs lights up red, correct the seat installation and perform the test again. Do this until the green LED lights up,
  - Make sure that you can place a maximum of one finger between the harness and the child (1cm). If this distance is greater, tighten the harness,
  - Check if the headrest is set to the correct height,
  - The AeroFIX RWF 2.0 C child safety seat is not intended for home use. Use it only in a car,
-

- We recommend regularly checking that the elements made of expanded polystyrene (EPS) and energy-absorbing materials in the headrest (EPP) have not been damaged.

### Maintenance and hygiene

1. The upholstery of the AeroFIX RWF 2.0 C child safety seat can be machine washed at temperatures up to 30°C at speeds up to 600 rpm.
2. Other elements of the safety seat can be washed with soap and a soft sponge.
3. Keep your child safety seat clean. Do not use any moisturising agents or aggressive cleaning agents.
4. Do not use any lubricants, harsh chemicals or moisturisers for moving parts or other parts of the seat.

### Environment

- Keep plastic packaging parts out of reach of the child to avoid the risk of suffocation,
- The batteries powering the information panel placed in the base of the child safety seat are subject to proper disposal.

- For reasons of environmental protection, after using the seat, please dispose of it in the appropriate waste management facility, in accordance with applicable local regulations.

### Questions

If you have any questions, call your seller or authorised distributor. Prepare the following information:

- The age, height and weight of your child,
- The make and type of the car and the position of the seat on which you will install the AeroFIX RWF 2.0 C child safety in the car.

### Warranty

- The AeroFIX RWF 2.0 C child safety seat is covered by a 24-month warranty.
  - We hereby assure you that the product has been manufactured in accordance with current EU requirements regarding safety and quality standards and that at the time of purchase the product is free from manufacturing and material defects.
  - The warranty is valid in the country of purchase and is satisfied by the authorised distributor.
-

- The warranty covers all manufacturing defects in regard to the materials and workmanship, provided that the product is used in accordance with the user's manual, under normal conditions, by the first end-user and within 24 months from the date of purchase. Avionaut assumes responsibility for the repair or replacement of the defective product, but the guarantor decides about the choice of how to remove the defect and process the complaint.
- The warranty does not cover damage caused by daily use, such as the wear of fabric as well as the natural loss of colours and deterioration of the materials resulting from the normal ageing of the product.
- The warranty also does not apply in the event of damage to the product due to accidental damage, non-observance of the user's manual, improper use, damage due to negligence, fire, contact with liquid or other external causes.
- At the time of filing a complaint, the AeroFIX RWF 2.0 C child safety seat must have all labels or an identification number and may only be serviced by a person authorised to do so.

### **Do you want to file a complaint?**

- Do you want to file a complaint? When you see a defect and want to file a complaint, please contact the seller from whom you purchased the AeroFIX RWF 2.0 C seat. When making a complaint, you must provide proof of purchase that must be made within 24 months prior to the service request.
  - If it is necessary to send the product to a service centre, you should return the product to the distributor or seller. At the same time, the shipping method and its costs should be agreed on, because in the absence of such agreement, the guarantor may refuse to cover the shipping costs. Damage and/or defects that are not covered by our warranty or consumer rights, and/or damage and/or defects of the product not covered by our warranty may be removed at the agreed fee.
  - Replace your child safety seat with a new one if it has been involved in an accident. To do this, you will need: a note from the police regarding the accident, a photo from an accident with a visible seat or information from the police about this fact, proof of purchase, confirmation from the
-

insurer of not including the child safety seat in the insurance claim, the warranty card and sending the seat, which was involved in the accident to us.

### **Consumer rights**

- The consumer has rights in accordance with relevant legislation, which may vary from country to country. This warranty does not affect consumer rights subject to relevant national legislation.
- This warranty has been prepared by Ł.KARWALA, a company registered in Poland.

Company address:

Ł.KARWALA  
Szarlejka,  
ul. Lukaszewicza 172  
42-130 Wreczyca Wielka, Polska

(1) Purchased products with removed or altered labels or identification numbers are considered unauthorised. Due to the fact that the authenticity of such products cannot be determined, the warranty does not cover them.

---